

DATASTAT®
PRESION - NIVEL - FLUJO - TEMPERATURA

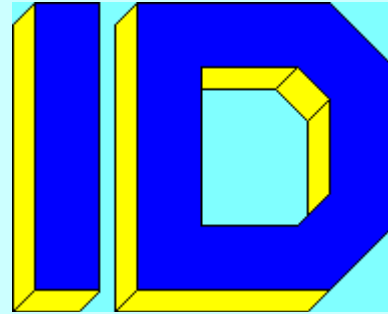
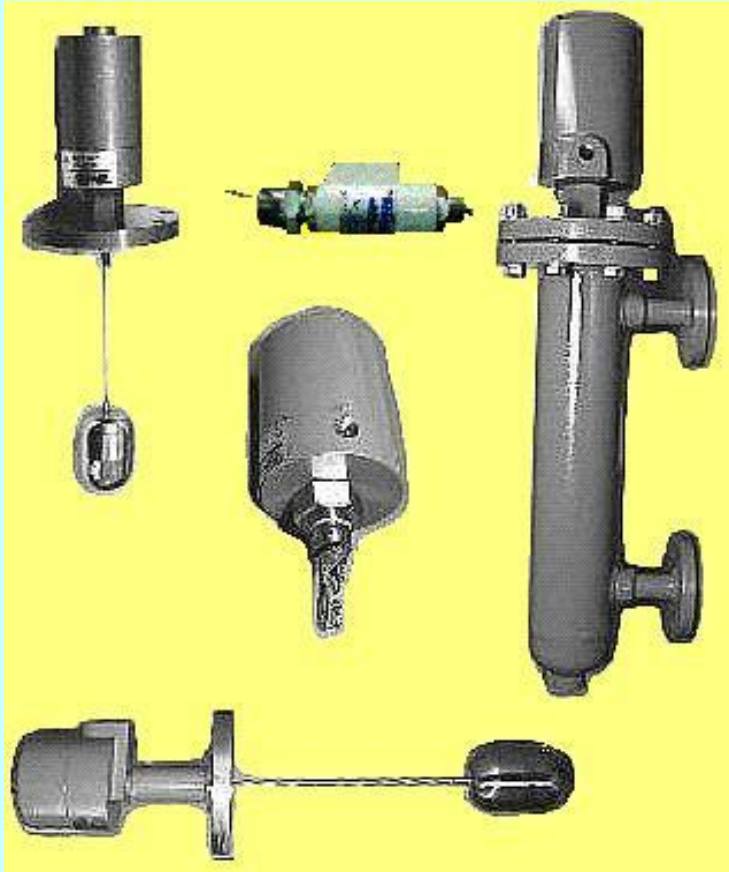
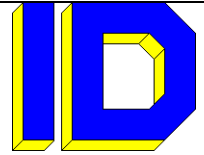

INSTRUMENTOS DATASTAT.

- **ROBUSTOS, SOLIDOS CONFIABLES.**
- **AMPLIA GAMA DE OPCIONES PARA DISTINTOS PROCESOS.**
- **5 AÑOS DE GARANTIA.**
- **FABRICACION NACIONAL.**

**INTERRUPTORES DATASTAT
PARA PROCESOS INDUSTRIALES
DE:**

NIVEL Y FLUJO

INSTRUMENTACION PARA PROCESOS INDUSTRIALES

TELS/FAX. 01 (55) 55-86-00-84 85-89-67-56 55-86-54-41

E MAIL: ventas@datastatmexico.com PAGINA WEB: WWW.DATASTATMEXICO.COM

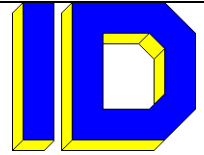
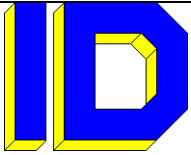

INTERRUPTORES DE NIVEL Y FLUJO DATASTAT[®]

LOS INTERRUPTORES DE NIVEL Y FLUJO “DATASTAT” OPERAN A TRAVES DEL ELEMENTO QUE PUEDE SER UN FLOTADOR O DESPLAZADOR (NIVEL), PALETA O CUCHILLA (FLUJO); LA FABRICACION DE LOS INTERRUPTORES DE NIVEL Y FLUJO “DATASTAT” CON ESTOS PRINCIPIOS DE FUNCIONAMIENTO SE ELIMINAN MUCHOS PROBLEMAS, POR NO REQUERIR NINGUN TIPO DE SELLOS.

EN LA FABRICACION DE ESTOS INTERRUPTORES SE UTILIZAN, MANO DE OBRA Y MATERIALES QUE NOS PERMITEN CUMPLIR CON LAS NORMAS INTERNACIONALES DE CALIDAD TALES COMO: NACE MR: 01 75 (ULTIMA EDICION), F.M. ETC. COMO STANDARD, PARA ESTOS PRODUCTOS.

LA LINEA DE INTERRUPTORES DE NIVEL Y FLUJO “DATASTAT” CUENTA CON UNA GAMA AMPLISIMA DE MATERIALES DE CONSTRUCCION, TIPOS DE CONEXIONES AL PROCESO, MICRO INTERRUPTORES, ETC. LO QUE NOS PERMITE CUBRIR LAS NECESIDADES DE CASI TODOS LOS PROCESOS A CONTROLAR.

CARACTERISTICAS GENERALES DE LOS MODELOS STANDARD

- CAJA DE ALUMINIO LIBRE DE COBRE A PRUEBA DE EXPLOSION NEMA 7, CLASE 1 DIV. 1 GPO. C y D; NEMA 9 Y NEMA 4X, COMO STANDARD.
- CUERPO DE ACERO AL CARBON, ASTM A-105 GR. II.
- CAMARA DE ACERO AL CARBON, ASTM A-106 GR. B
- BRIDAS, COPLES, MEDIOS COPLES, ETC, DE ACERO AL CARBON, ASTM A-105 GR. II
- TUBO SOPORTE DE ESTACIONES DE CONTROL DE ACERO INOXIDABLE TIPO 316.
- ESTACIONES DE CONTROL DE ALUMINIO Y ACERO INOXIDABLE TIPO 316.
- MATERIAL DE FLOTADORES, DESPLAZADORES Y PALETA (VELETA) DE ACERO INOXIDABLE TIPO 316.
- MATERIAL DE INTERIORES: VARILLAS, CABLE, TOPES, TORNILLOS, ETC., EN ACERO INOXIDABLE, TIPO 316.
- PRESIONES DE TRABAJO: -15 A 900 PSI.
- TEMPERATURA DE PROCESO DE: -10 A 200 °C
- MICRO INTERRUPTOR SPDT 15 AMPS. DE 120 A 480 VCA (RESISTIVA).
CAPSULA DE MERCURIO SPDT DE 5 AMP 120 -480 VCA (RESISTIVA).
VALVULA DE TRES VIAS PARA INTERRUPTOR NEUMATICO.
- CONEXIÓN AL PROCESO ROSCADAS O BRIDADAS DE ACERO AL CARBON ASTM A-105 GR. II
- CONEXIÓN ELECTRICA DE 3/4” NPTH.
- PINTURA: EPOXICA.
- PLACA DE IDENTIFICACION DEL INTERRUPTOR DE ACERO INOXIDABLE.

TODOS LOS INTERRUPTORES DE NIVEL Y FLUJO “DATASTAT” CUMPLEN CON LA NORMA NACE MR: 01-75 (ULTIMA EDICION) COMO STANDARD

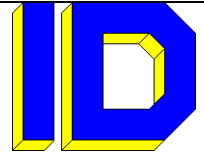
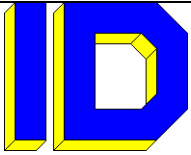

PRINCIPIOS DE OPERACIÓN DE LOS INTERRUPTORES DE NIVEL Y FLUJO “DATASTAT”

TIPO FLOTADOR

EL PRINCIPIO BASICO DE FUNCIONAMIENTO DE LOS INTERRUPTORES DE NIVEL “DATASTAT”, SE LOGRA AL SUBIR EL NIVEL DEL LIQUIDO (4) DE UN RECIPIENTE, DESPLAZA AL FLOTADOR (3) QUIEN A SU VEZ HACE LO MISMO CON EL MAGNETO (1) QUE SE ENCUENTRA DENTRO DEL TUBO SELLADO; ESTE MAGNETO EJERCE UNA FUERZA DE ATRACCION SOBRE EL MAGNETO (2) QUE SE ENCUENTRA EN EL EXTERIOR DEL TUBO, EL CUAL HACE ACTUAR AL MICROSWITCH CAPSULA DE MERCURIO, O INTERRUPTOR NEUMATICO, SEGÚN SEA EL CASO; AL DESCENDER EL NIVEL, EL FLOTADOR EMPIEZA A BAJAR, DESACTIVANDO LOS MAGNETOS Y EL MICROINTERRUPTOR, CAPSULA DE MERCURIO O INTERRUPTOR NEUMATICO, VOLVIENDO A SU POSICION NORMAL.

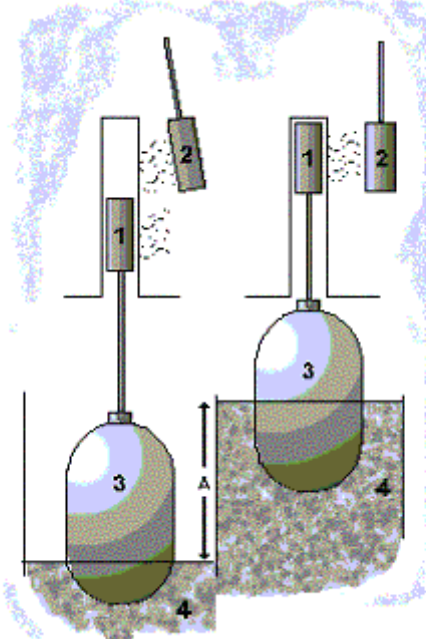

DESACTIVADO

ACTIVADO

TIPO DESPLAZADOR

EL PRINCIPIO BASICO DEL TIPO DESPLAZADOR ES EL MISMO QUE EL DE FLOTADOR SOLO QUE **LA DIFERENCIAL ES AJUSTABLE**, YA QUE EL DESPLAZADOR (3) SE DESLIZA SOBRE UNA VARILLA O UN CABLE, TENIENDO COMO LIMITANTE UNOS TOPES (4), LOS CUALES CONTROLAN LA DIFERENCIAL (A) DE LOS NIVELES, SEGÚN SEAN COLOCADOS. (LOS TOPES PUEDEN MOVERSE DE ACUERDO A LOS PUNTOS DE NIVEL QUE SE DESEE CONTROLAR, DENTRO DE LOS LIMITES DE LA LONGITUD DE LA VARILLA O CABLE); AL DESCENDER EL NIVEL, EL DESPLAZADOR EMPIEZA A BAJAR DESACTIVANDO LOS MAGNETOS Y EL MICROINTERRUPTOR, CAPSULA DE MERCURIO O INTERRUPTOR NEUMATICO, VUELVEN A SU POSICIÓN NORMAL..

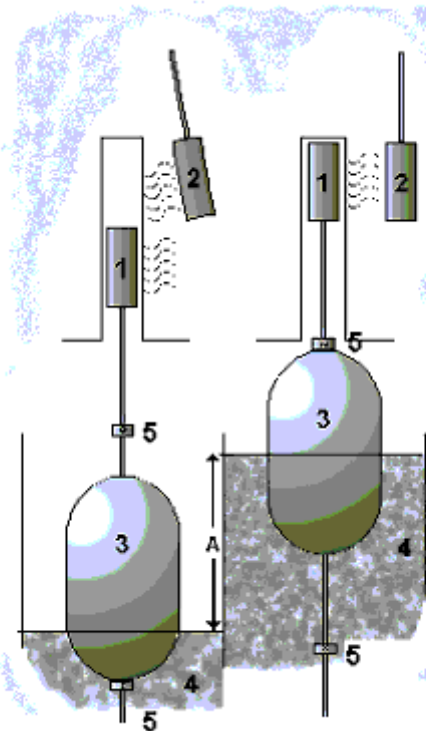

DESACTIVADO

ACTIVADO

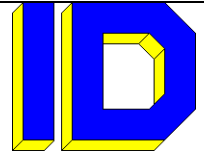
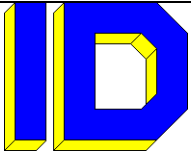

PRINCIPIOS DE OPERACIÓN DE LOS INTERRUPTORES DE NIVEL Y FLUJO “DATASTAT”

TIPO HORIZONTAL MONTAJE HORIZONTAL

EL PRINCIPIO BASICO DE OPERACIÓN EN LOS INTERRUPTORES HORIZONTALES PARA MONTAJE HORIZONTAL, ES SIMILAR A LOS DEL TIPO FLOTADOR, PERO EL PUNTO DE ACTUACION ES AL MOMENTO EN QUE EL FLOTADOR O DESPLAZADOR (AL AUMENTAR O DISMINUIR EL NIVEL, DEL FLUIDO A CONTROLAR) CRUZA EL CENTRO DE LA CONEXIÓN DEL INTERRUPTOR, EL FLOTADOR O DESPLAZADOR(3) QUE ESTA CONECTADO A UN MAGNETO (2) AL ALCANZAR EL NIVEL DEL FLUIDO EL CENTRO DE LA CONEXIÓN DEL INTERRUPTOR DESPLAZA AL MAGNETO (1) QUE A SU VEZ ACTUA O DESACTUA AL MICROINTERRUPTOR O MICROINTERRUPTORES (4) SEGÚN SEA EL CASO

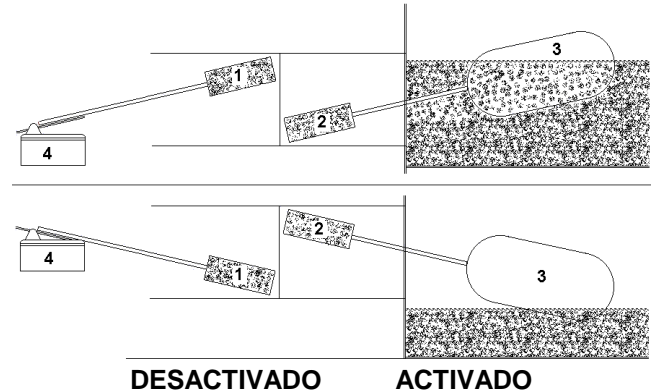

TIPO PALETA (VELETA)

EL PRINCIPIO BASICO DE FUNCIONAMIENTO DEL ELEMENTO TIPO PALETA DE LOS INTERRUPTORES DE FLUJO ES SIMILAR AL DEL TIPO FLOTADOR, SOLAMENTE QUE EL SENSOR ES UNA PALETA (VELETA), (3), AL EXISTIR FLUJO EN LA LINEA OPONE UNA RESISTENCIA AL MISMO; POR LO QUE SE DESPLAZA EL MAGNETO QUE SE ENCUENTRA DENTRO DEL TUBO SELLADO. (1), HASTA LOGRAR LA ATRACCION CON EL MAGNETO (2) QUE SE ENCUENTRA EN LA PARTE EXTERIOR, Y QUE ACTUA A LOS MICROSWITCHES O CAPSULAS DE MERCURIO.

ESTE TIPO DE INTERRUPTORES PUEDEN SER CALIBRADOS PARA OPONER UNA RESISTENCIA ESPECIFICA AL FLUJO, SEGÚN SEA EL PROCESO A CONTROLAR.

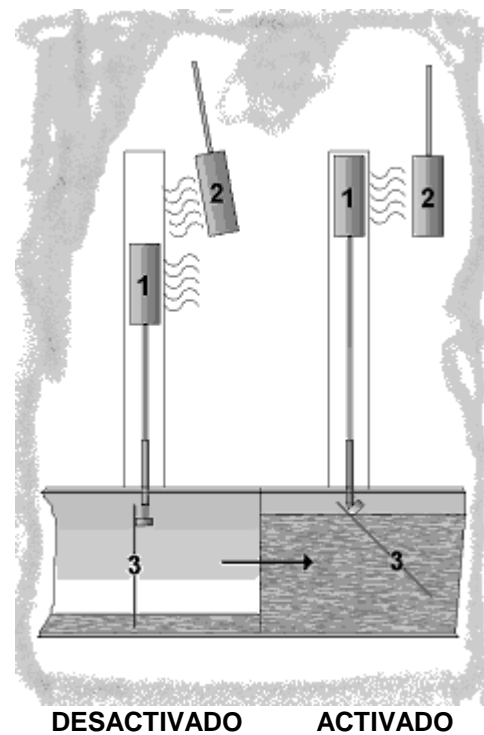

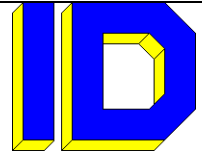
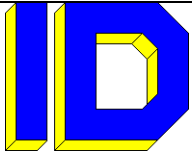

**COMO FORMAR LOS MODELOS DE INTERRUPTORES DE NIVEL Y FLUJO
"DATASTAT"**

EJEMPLO: VCV-B-A-A-1 50-B-L-B 2" 150# R.F.-B-D-V-B-LL-SE

CLAVE:	VCV	B	A	A	1 50	B	L	B	B	D	V	B	LL	SE
Nº DE TABLA	1	2	3	4	5	6	7	8	9	10	11	12	13	14

Nº DE TABLA	DESCRIPCION	CLAVE
1	TIPO DE MONTAJE; VERTICAL CAMARA VERTICAL.	VCV
2	TIPO DE CAMARA: BRIDADA.	B
3	TIPO DE DIFERENCIAL: AJUSTABLE	A
4	TIPO DE ESTACION: STANDARD	A
5	NUMERO DE ESTACION Y TIPO DE INTERRUPTOR: DPDT (2 SPDT)	1 50
6	MATERIAL DEL CUERPO: ACERO AL CARBON:	B
7	MATERIAL DE INTERIORES: ACERO INOXIDABLE T-316	L
8	CONEXIÓN A PROCESO: BRIDADA DE 2" 150· RF	B
9	CONEXIÓN ELECTRICA: 3/4" NPT H	B
10	ELEMENTO: SENSOR: DESPLAZADOR	D
11	CONEXIÓN AL SENSOR: VARILLA	V
12	MATERIAL DE LA CAMARA: ACERO AL CARBON	B
13	ARREGLO DE CONEXIÓN A PROCESO: LATERAL - LATERAL	LL
14	ACCESORIO: PLACA DE ACERO INOXIDABLE REMACHADA CON TAG Y SERVICIO GRABADA	SE

NOTAS:

LAS TABLAS No. 2 Y 11 APLICAN SOLAMENTE A LOS MODELOS: VCV (VERTICAL CAMARA VERTICAL) Y HCH (HORIZONTAL CAMARA HORIZONTAL).

LA TABLA No. 12 APLICA SOLAMENTE PARA MODELOS: VCE (VERTICAL CAMARA EXTERNA.)

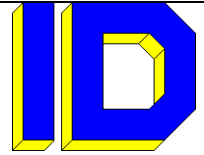
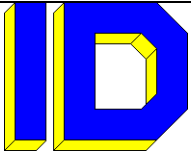

1 TIPOS DE MONTAJE 1

 V VERTICAL	 VCVS VCVB VERTICAL CAMARA VERTICAL	 VERTICAL MONTAJE HORIZONTAL	VCHR (ROSCADO) VCHB (BRIDADO)
 HORIZONTAL	 HORIZONTAL HERMETICO	 FLUJO CUCHILLA DIRECTO EN LINEA	FCDR (ROSCADO) FCDB (BRIDADO)
 FLUJO PALETA DIRECTO EN LINEA	 FLUJO HERMETICO PALETA	 FLUJO BIDIRECCIONAL	
 VERTICAL HERMETICO EN "L"			

2 TIPOS DE CAMARA 2

 S SOLDADA	 B BRIDADA	 H HORIZONTAL
----------------------	----------------------	-------------------------

3 TIPO DE DIFERENCIAL 3

DESCRIPCION	CLAVE	MODELOS							
		V	VCVB	VCVS	VCH	VHL	HCH	HH	F
FIJA	F	✓	✓	✓	✓	✓	✓	NO	✓
AJUSTABLE	A	✓	✓	NO	✓	NO	NO	NO	C/F
SIN DIFERENCIAL	SD	NO	NO	NO	NO	NO	NO	✓	✓

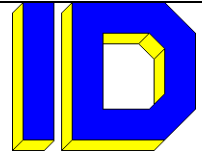
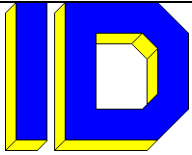

4 TIPO DE ESTACION DE CONTROL 4

CLAVE	DESCRIPCION
A	STANDARD CONTACTOS SECOS PARA CORRIENTE ALTERNA DIRECTA
B	STANDARD PARA CASOS DONDE SE REQUIERAN DOS MICROS (DPDT)
C	STANDARD PARA CAPSULAS DE MERCURIO
D	HERMETICAMENTE SELLADA (MECANISMO Y MICROINTERRUPTORES) EN CAPSULA DE ACERO INOXIDABLE PRESURIZADA POSITIVAMENTE CON TERMINALES ELECTRICAS EXTERNAS
E	PARA MICROINTERRUPTOR (ES) ENCAPSULADO (S) EN CAPSULA DE ACERO INOX T-316
F	PARA SERVICIO NEUMATICO CON VALVULA DE 2 O 3 VIAS
H	APLICA SOLAMENTE PARA EQUIPOS HERMETICOS

5 CANTIDAD DE ESTACION DE CONTROL Y TIPO DE INTERRUPTOR 5

CANTIDAD DE ESTACIONES DE CONTROL	SPDT (SIMPLE POLO DOBLE TIRO)			DPDT (DOBLE POLO DOBLE TIRO)			NEUMATICO	HERMETICO	
	1	2	3	1	2	3	1	SPDT	DPDT
CARACTERISTICAS DE INTERRUPTOR	CLAVE								
STANDARD CONTACTOS SECOS	1	1	1	11	11	11			
PARA ALTAS TEMPERATURAS	6	6	6	66	66	66			
CON CONTACTOS DE ORO	1A	1A	1A	11A	11A	11A			
SERVICIO PARA ALTO AMPERAJE CORRIENTE DIRECTA	7	7	7	77	77	77			
CONTACTOS DE ORO, PARA ESTACION DE CONTROL TIPO: D y E	10	10	10	100	100	100			
MICROINTERRUPTOR STANDARD PARA ESTACION DE CONTROL TIPO: B	5	5	5	50	50	50			
PARA ALTAS TEMPERATURAS, PARA ESTACION DE CONTROL TIPO: D y E	9	9	9	99	99	99			
CAPSULA DE MERCURIO	M	M	M	MM	MM	MM			
ENCAPSULADO CORRIENTE ALTERNA Y DIRECTA								A1	AA1
ENCAPSULADO BAJA CAPACIDAD CONTACTOS DE ORO								J10	JJ10
VALVULA NEUMATICA (STD DE 3 VIAS)							N		

POSIBLES COMBINACIONES EN ESTACIONES E INTERRUPTORES, DE ACUERDO AL TIPO DE INTERRUPTOR

	1	2	3	11	11	11	N	A1	AA1
VERTICAL (FLOTADOR)	✓	✓	X	✓	✓	X	✓	X	X
VERTICAL (DESPLAZADOR)	✓	✓	✓	✓	✓	✓	✓	X	X
VERTICAL CAMARA VERTICAL BRIDADA	✓	✓	X	✓	✓	X	✓	X	X
VERTICAL CAMARA VERTICAL SELLADA	✓	X	X	✓	X	X	✓	X	X
HORIZONTAL CAMARA HORIZONTAL	✓	X	X	✓	X	X	X	X	X
VERTICAL MONTAJE HORIZONTAL	✓	X	X	✓	X	X	✓	X	X
VERTICAL HERMETICO EN "L"	X	X	X	X	X	X	X	✓	✓
FLUJO PALETA (VELETA) (2)	✓	X	X	✓	X	X	X	X	X
HORIZONTAL HERMETICO	X	X	X	X	X	X	X	✓	✓
FLUJO HERMETICO PALETA (2)	X	X	X	X	X	X	X	✓	✓
FLUJO CUCHILLA	✓	X	X	✓	X	X	X	X	X
FLUJO BIRECCIONAL (1) (2)	✓	X	X	X	X	X	X	✓	X

NOTAS:

TODAS LAS ESTACIONES DE CONTROL ESTAN DISEÑADAS PARA SOPORTAR VIBRACIONES.

- (1) ESTE TIPO DE INTERRUPTORES LLEVAN 1 MICROINTERRUPTOR PARA CADA DIRECCION DE FLUJO
- (2) DE ACUERDO AL PRINCIPIO DE OPERACIÓN NO PUEDEN LLEVAR CAPSULA DE MERCURIO.

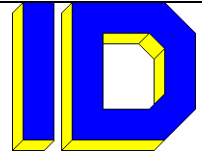
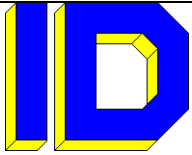

6 MATERIAL DEL CUERPO (1) 6

CLAVE	MATERIAL
B	ACERO AL CARBON
C	ACERO INOXIDABLE 304
L	ACERO INOXIDABLE 316
I	LATON
A	ALUMINIO
X	OTRO (ESPECIFICAR)

7 MATERIAL DE INTERIORES 7

CLAVE	MATERIAL
C	ACERO INOXIDABLE 304
L	ACERO INOXIDABLE 316
I	LATON
N	MONEL
X	OTRO (ESPECIFICAR)

8 CONEXIÓN AL PROCESO 8

CLAVE	TIPO
R	ROSCADO (ESPECIFICAR MEDIDA)
B	BRIDADO (ESPECIFICAR MEDIDA)
SW	SOLDABLE
T	TEE, ROSCADO O BRIDADO
X	OTRO (ESPECIFICAR MEDIDA)

9 CONEXIÓN ELECTRICA 9

CLAVE	MEDIDA
A	1/2" NPT H
B	3/4" NPT H
C	1" NPT H
D	1/2" NPT M
X	OTRA (ESPECIFICAR)

10 ELEMENTO SENSOR 10

CLAVE	DESCRIPCION
F	FLOTADOR
D	DESPLAZADOR
V	VELETA / PALETA (2)
C	CUCHILLA

11 CONEXIÓN AL SENSOR (3) (4) 11

CLAVE	DESCRIPCION
C	CABLE (ESPECIFICAR LONGITUD)
V	VARILLA (ESPECIFICAR LONGITUD)

(1) EN LOS MODELOS HERMETICOS EL MATERIAL DEL CUERPO SIEMPRE ES DE ACERO INOXIDABLE

(2) LOS EQUIPOS BIDIRECCIONALES LLEVAN 2

(3).-EN MODELOS **VCV** (VERTICAL CAMARA VERTICAL), **H** (HORIZONTALES) **VCH** (VERTICAL CAMARA HORIZONTAL) LA CONEXIÓN AL SENSOR SIEMPRE SERA **V** (VARILLA), Y EN INTERRUPTORES: **V** (VERTICALES) SE SURTIRAN CON VARILLA HASTA UNA LONGITUD DE **1.6 MTS.** Y CABLE EN LONGITUDES MAYORES.

(4).- EN INTERRUPTORES HERMETICOS LA CONEXIÓN AL SENSOR SIEMPRE SERA VARIILA

12 MATERIAL DE LA CAMARA 12 (CUANDO APLIQUE)

CLAVE	DESCRIPCION
B	ACERO AL CARBON
C	ACERO INOXIDABLE 304
L	ACERO INOXIDABLE 316
BT	A/C CON RECUBRIMIENTO INTERIOR DE TEFLON
OTRO	ESPECIFICAR

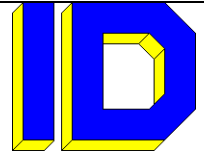
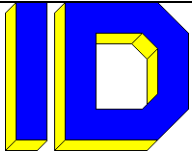

13 MONTAJES DE CONEXIONES A PROCESO EN MODELOS DE CAMARA EXTERNA 13

CLAVE	LI (STD)	LL	LLTD	LLD	SI
DESCRIPCION	LATERAL INFERIOR	LATERAL-LATERAL	LATERAL-LATERAL CON TE PARA DRENE	LATERAL-LATERAL-DRENE	SUPERIOR INFERIOR

14 ACCESORIOS 14

CLAVE	DESCRIPCION
RR	RECUBRIMIENTO DE PINTURA EPOXICA EXTERNA
SS	TAG GRABADO EN PLACA DE ACERO INOXIDABLE REMACHADA AL EQUIPO
SE	TAG. Y SERVICIO GRABADO EN PLACA DE ACERO INOXIDABLE REMACHADA AL EQUIPO
ME	MIRILLA DE CRISTAL EXTERIOR A LA CAMARA.
D1	DRENE PARA PURGA DE ACERO AL CARBON CON TAPON MACHO DE 3/4" NPT H,
D2	DRENE PARA PURGA DE ACERO AL CARBON CON TAPON MACHO DE 1" NPT H
DC	DISIPADOR DE CALOR, PARA PROCESOS DE HASTA 500 °C
X	OTRAS OPCIONES, ESPECIFICAR (PONER TANTAS "X" COMO OPCIONES SEAN NECESARIAS, ESPECIFICANDO EL TIPO DE OPCION)
BAA	BUSHING REDUCTOR PARA CONDUIT DE 3/4" A 1/2" NPT H

EXISTEN OTRAS OPCIONES EN CUANTO MATERIALES, PRESIONES DE TRABAJO, TEMPERATURAS, ETC. ASI COMO EN OTROS ACCESORIOS REQUERIDOS.

FAVOR DE CONSULTAR CON NUESTROS REPRESENTANTES SUS NECESIDADES ESPECIFICAS, **ESTAMOS SEGUROS DE PODER SOLUCIONAR SUS REQUERIMIENTOS.**

EN INSTRUMENTOS DATASTAT.

¡LE DAMOS SOLUCION A SUS NECESIDADES!

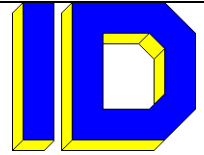
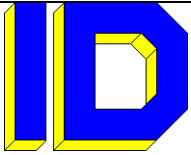

TIPOS DE ESTACIONES DE CONTROL Y CUBIERTAS

ESTACION PARA CONTACTOS SECOS TIPO: A

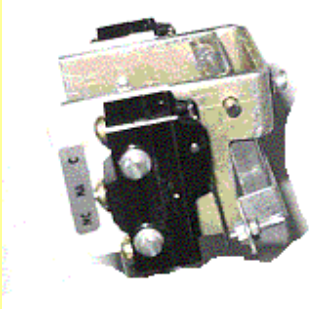

PARA CORRIENTE ALTERNA O DIRECTA
PARA MICROINTERRUPTORES TIPO: 1, 1^a, 6 y 7

ESTACION PARA CONTACTOS SECOS TIPO: B

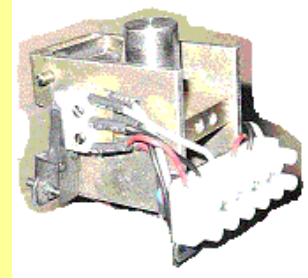

PARA CORRIENTE ALTERNA O DIRECTA
PARA CUANDO SE REQUIERAN DOS INTERRUPTORES DE DPDT
PARA TEMPERATURAS DE HASTA 350 °C

ESTACION PARA CAPSULAS DE MERCURIO TIPO: C

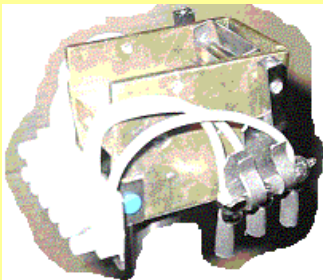

PARA CORRIENTE ALTERNA O DIRECTA
PARA UNA FACIL OBSERVACION DE LA POSICION DE LOS CONTACTOS
PARA ALTOS RANGOS DE CORRIENTE DIRECTA
CONTACTOS HERMETICAMENTE SELLADOS
PARA ALTAS TEMPERATURAS

ESTACION HERMETICAMENTE SELLADA TIPO: D



TODO EL MECANISMO Y LOS MICROINTERRUPTORES ESTAN DENTRO DE UNA CAPSULA DE ACERO INOXIDABLE T-316, PRESURIZADA POSITIVAMENTE
PARA MICROINTERRUPTORES TIPO: 5, 9 y 10
PARA AMBIENTE MARINO Y ADMOSFERAS CORROSIVAS, ETC.
PARA TEMPERATURAS DE PROCESO DE HASTA 400°C
CON TERMINALES ELECTRICAS EXTERNAS

TIPO DECUBIERTA PARA ESTACIONES DE CONTROL

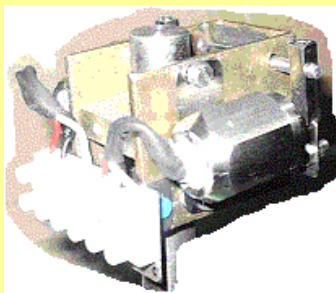

LOS MICROINTERRUPTORES ESTAN DENTRO DE UNA CAPSULA DE ACERO INOXIDABLE T-316 HERMETICAMENTE SELLADA
PARA MICROINTERRUPTORES TIPO: 5, 9 y 10
PARA ADMOSFERAS Y AREAS PELIGROSAS
PARA MUY ALTAS TEMPERATURAS DE PROCESO



CUBIERTA DE ALUMINIO LIBRE DE COBRE A PRUEBA DE EXPLOSION NEMA 7 CLASE 1 DIV. 1 GPO. B, C y D; NEMA 9 Y NEMA 4X



CUBIERTA DE ALUMINIO LIBRE DE COBRE A PRUEBA DE EXPLOSION NEMA 7 CLASE 1 DIV. 1 GPO. B, C y D; NEMA 9 Y NEMA 4X